

Nur einen Klick entfernt
-
Integration der Fernleihe in Elektra

Magnus Pfeffer
magnus.pfeffer@bib.uni-mannheim.de

Überblick

- Bibliotheksinterner Ablauf
- Benutzersicht
- Details der Implementierung

Integration der Fernleihe in Elektra

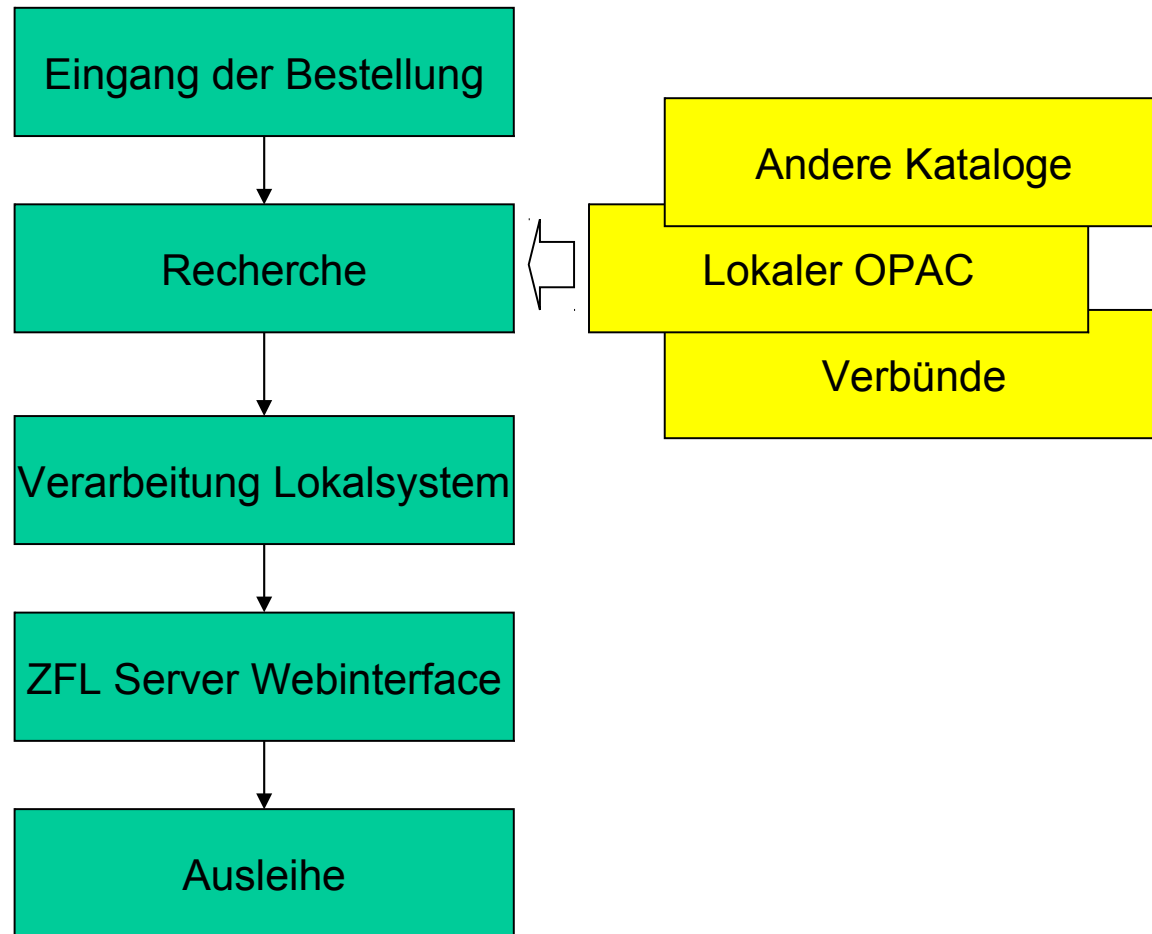

Integration der Fernleihe in Elektra

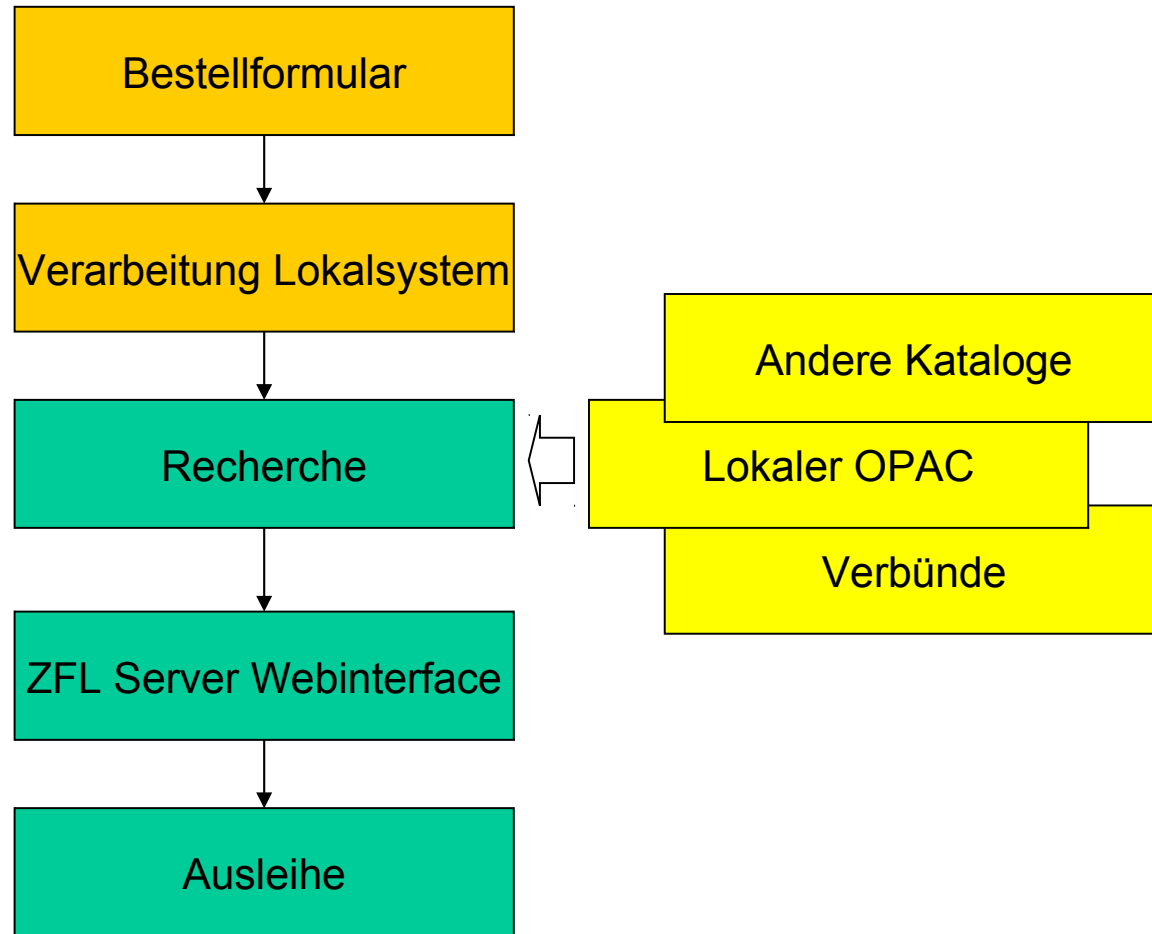

Integration der Fernleihe in Elektra

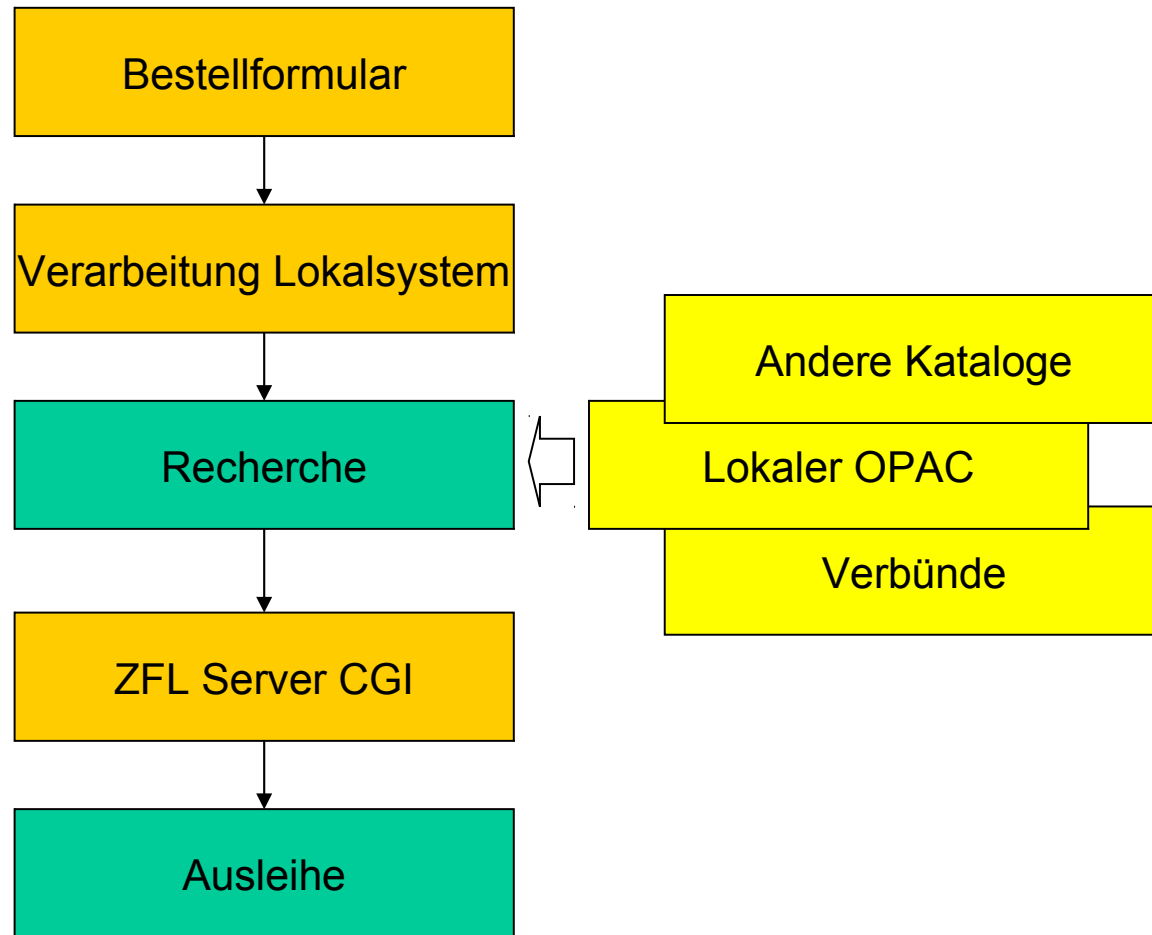

Integration der Fernleihe in Elektra

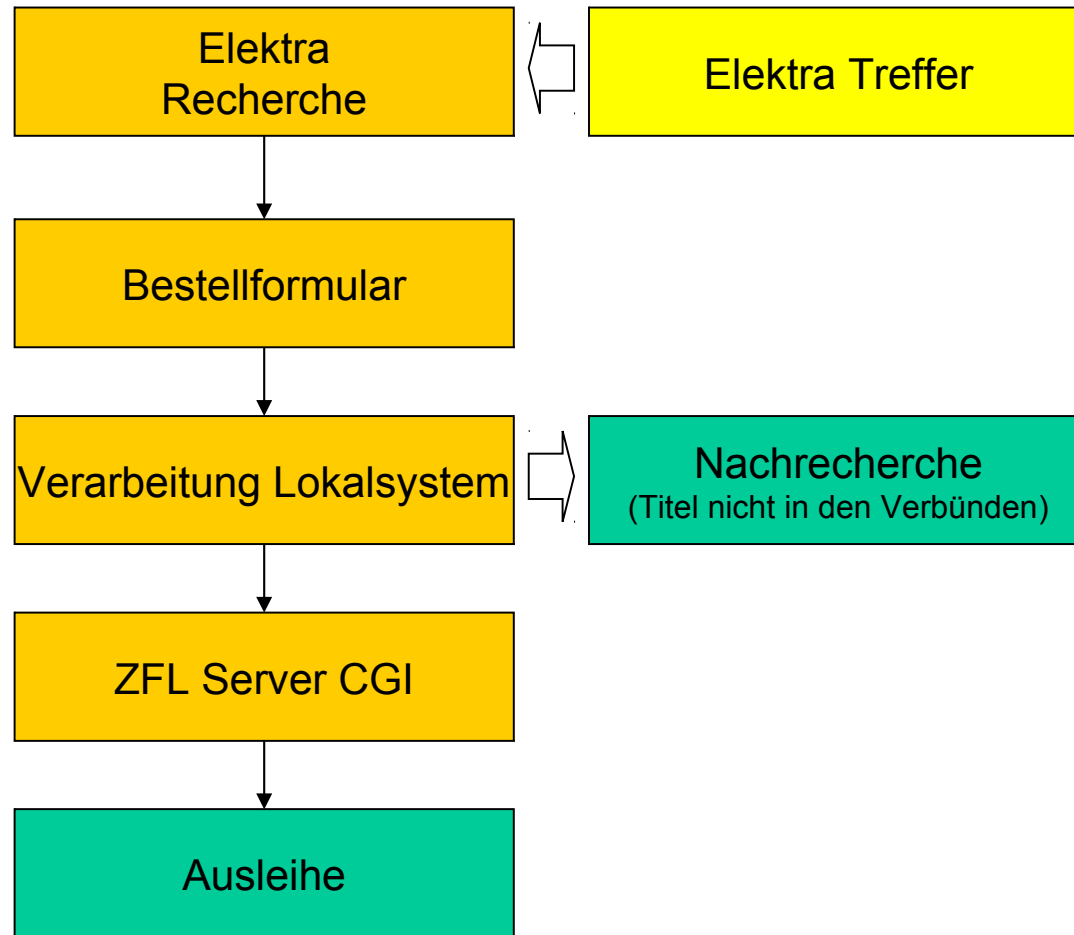

Realisierung der ZFL-Anbindung

- CGI-Schnittstelle
- <http://fltest.bsz-bw.de/flform.html>
- Vollautomatisch für SWB-Titel
- Aufwändig für Titel aus anderen Verbänden

Bestellung eines Titels aus dem SWB

ATEB:	<input type="text" value="on"/>
FreieEingabe:	<input type="text" value="on"/>
SignZustand:	<input type="text" value="off"/>
NurWorkout:	<input type="text" value="off"/>
SpecIssue:	<input type="text" value="Norm"/>
Bestellform:	<input type="text" value="Leihen"/>
debug:	<input type="text" value="1"/>
Titel(Dr, Prof.):	<input type="text"/>
Vorname:	<input type="text"/>
Nachname:	<input type="text" value="Pfeffer"/>
Benutzernummer:	<input type="text" value="60845638"/>
PFL-Nr.:	<input type="text"/>
Titel-Id:	<input type="text" value="11822081"/>
ISBN:	<input type="text"/>
ISSN:	<input type="text"/>

Integration der Fernleihe in Elektra

```
#####  
Leitweg-Info:  
#####  
1: lw_status: 0  
2: leitweg_info:  
Bestellreihenfolge:  
 (Hier können Sie die Bestellreihenfolge ändern)  
Leitweg: 16:16/77:90:31:107:291:386:93:24:21:289:25:747:753:352:Kon 4:840:Ka 85:Frei 129:Frei 26:Frei 122:14:105:Ch 1:Zwi 2:Mit 1:1.  
besitzende Bibliotheken: 24:31  
  
3: Bestandsliste: 24:31  
4: errechneter Leitweg: 31:24  
  
#####  
SLNP-Info:  
#####  
##### Antwort SLNPFLBestellung  
  
220 SLNP ZFLBestellserver@pid:17296  
600 SLNPFLBestellung  
601 BestellId:20050001806  
601 OKMsg:Bestellung/Auftrag wurde erfolgreich im zentralen Fernleihsystem verbucht  
601 PFLNummer:20050001806  
250 SLNPEndOfData
```

Integration der Fernleihe in Elektra

BSZ-Fernleihe - Kontoanzeige

Nehmende Fernleihen

alle	Bitte wählen Sie aus >>
	Bitte wählen Sie aus >>
	Nicht lieferbar (zu bearbeiten)
	Offene Bestellungen (in Bearbeitung bei GB oder ZK)
	Versickt bzw. Zurückgeschickt (positiv erledigt von GB)
	Bearbeitet vom ZK
	Abgeschlossen

© 2002 by Bibliothekservice-Zentrum (BSZ), E-Mail: fernleihe@bsz-bw.de

Integration der Fernleihe in Elektra

BSZ-Fernleihe - Kontoanzeige - Bestellhistorie

Bestellnummer: 20050001806 (PFL: 20050001806)

Lieferung spätestens bis: 25.10.2005

Medium: Hobday, Richard <Sonnen ohne Schattenseiten : so gesund ist Sonnenlicht!> 2005

TitelId: 11822081

[[Details](#)] [[Bestand bei 31](#)]

Roter Leihschein erzeugen

[Formular](#) / [nur Daten](#)

Anzahl der Vorgänge: 4

Nr.	Datum (Uhrzeit)	Kommentar
1	25.10.2005 (15:35:06)	Übergabe der Sigelliste an Leitwegsteuerung
2	25.10.2005 (15:35:06)	Übergabe des Leitwegs an ZFL
3	25.10.2005 (15:35:07)	Eingang der Bestellung. Nehmende Bibl.: 180
4	25.10.2005 (15:35:08)	Bestellversuch bei Bibliothek: 31 Ergebnis: noch keine Angabe

Stornierung

Bestellung eines Titels aus dem HBZ

Vorname:	<input type="text"/>
Nachname:	<input type="text" value="Pfeffer"/>
Benutzernummer:	<input type="text" value="60845638"/>
PFL-Nr.:	<input type="text"/>
Titel-Id:	<input type="text" value="HT014525703"/>
ISBN:	<input type="text" value="0-07-225360-6"/>
ISSN:	<input type="text"/>
Titel:	<input type="text" value=" & developer for Java.X"/>
Verfasser:	<input type="text" value="Sierra, Kathy"/>
Koerperschaft:	<input type="text"/>
ReihenTitel:	<input type="text"/>
Verlag:	<input type="text" value="McGraw-Hill/Osborne"/>
EJahr:	<input type="text" value="2005"/>
EOrt:	<input type="text" value="Emeryville, Calif."/>
Auflage:	<input type="text" value="3rd ed."/>

Integration der Fernleihe in Elektra

```
Bestell-Id: 20050001789  
PFL-Nummer:  
20050001789  
TitelId: 999999999  
Titel: Sun certified  
programmer & developer  
for Java X  
Medientyp:  
Bestellreihenfolge:  
Leitweg-Status: 2  
Antwort-Code: 0  
Anzahl-Treffer: 0
```

Integration der Fernleihe in Elektra

```
#####  
SLNP-Info:  
#####  
##### Antwort SLNPFLBestellung  
  
220 SLNP ZFLBestellserver@pid:29667  
600 SLNPFLBestellung  
601 BestellId:20050001789  
601 OKMsg:Bestellung/Auftrag wurde erfolgreich im zentralen Fernleihsystem verbucht  
601 PFLNummer:20050001789  
250 SLNPEndOfData
```

Integration der Fernleihe in Elektra

BSZ-Fernleihe - Kontoanzeige

Nehmende Fernleihen

alle

- Bitte wählen Sie aus >>
- Bitte wählen Sie aus >>
 - Nicht lieferbar (zu bearbeiten)**
 - Offene Bestellungen (in Bearbeitung bei GB oder ZK)
 - Versickt bzw. Zurückgeschickt (positiv erledigt von GB)
 - Bearbeitet vom ZK
 - Abgeschlossen

© 2002 by Bibliothekservice-Zentrum (BSZ), E-Mail: fernleihe@bsz-bw.de

Integration der Fernleihe in Elektra

Formular / nur Daten					
Nr.	Bestelldatum	Bestellnummer	GB	Status	Medium
14	25.10.2005	20050001789 PFL: = 20050001789		Nicht lieferbar	Sierra, Kathy <Sun certified programmer & developer for Java X>
13	24.10.2005	20050001780 PFL:		Nicht	Smith William <The history of the

Integration der Fernleihe in Elektra

4	25.10.2005 (08:49:08)	Nicht lieferbar [Freie Eingabe: Versuchen Sie bitte zuerst die Nachsignierung mit SWB (mit Recherche)]
---	--------------------------	--

Bestellung signieren:

SWB Mit Recherche Leitweg:
 BVB HBZ KOBV HeBIS
 Stornieren
 ZK

Bemerkung:

Integration der Fernleihe in Elektra

[Bestellung 20050001789 nachsignieren]

Sierra, Kathy Autor Rechts trunkieren

und und nicht oder

Sun certified programm Titel Nicht trunkieren

und und nicht oder

 Autor Nicht trunkieren

Datenbanken: HBZ Treffermenge: 100

Anfrage abschicken

Copyright © 1999 by Wolfram Schneider, 2001 by Peter Kostädt

Integration der Fernleihe in Elektra

Hole Datensätze von den Datenbanken ...

1. [HBZ](#): 1 von 1

Insgesamt 1 (von 1) Datensätzen geholt in 0 Sekunden.

@attr 5=1 @attr 1=7 "0-07-225360-6" Starte Dublettenkontrolle ...

Sierra, Kathy; Bates, Bert

Sun certified programmer & developer for Java X: study guide (exam 310-035 31

Emeryville, Calif. : McGraw-Hill/Osborne 2005

3rd ed

ISBN 0-07-225360-6

pbk

: £32.99 : CIP entry (Nov.)

[\[HBZ Titel bestellen\]](#)

Integration der Fernleihe in Elektra

Bestelldaten

Autor/beteiligte Person	Sierra, Kathy
Titel	Sun certified programmer & developer for Java X
Untertitel	study guide (exam 310-035 310-037)
Verlag	McGraw-Hill/Osborne
ISBN	0-07-225360-6
Jahr	2005
Ausgabe	3rd ed
Umfangsangabe	816 p.
Ort	Emeryville, Calif.
Standort	61 61

Angaben zum Benutzer

Titel: **Name:*** **Vorname:**
Benutzernummer:*
Straße: **PLZ, Ort:**
 Erledigungsfrist:* (dd.mm.yyyy)

(Die Felder mit dem roten Stern sind obligatorisch.)

Integration der Fernleihe in Elektra

Leitwegdaten:

Bestellreihenfolge:

HBZ

besitzende Bibliotheken: 61

Lokale Verbuchungsnummer (optional)

PFL-Nummer:

20050001789

Lieferbedingungen (optional)

Auch:

Andere Auflage Andere Sprache Kopie

Abholort: Abteilung:

Sonstige Bemerkungen zur Bestellung:

(Bitte nur einmal klicken!)

Integration der Fernleihe in Elektra

- Verbuchung im zentralen Fernleihserver

Ihre Bestellung wurde erfolgreich abgesetzt.

Bestelldaten:

- ◆ [BSZ-ID 14525703]
Sierra, Kathy
Sun certified programmer & developer for Java X
McGraw-Hill/Osborne 2005
- ◆ Bestellnummer: [20050001789](#) (20050001789)
- ◆ Datum der Bestellung: 25.10.2005

© 2002 by Bibliothekservice-Zentrum (BSZ), E-Mail: fernleihe@bsz-bw.de

Benutzersicht

- Elektra-Recherche in bibliografischen Daten
- Verfügbarkeitsprüfung Elektra 4
 - Lokale Bestände prüfen
 - Elektronische Bestände prüfen
 - Alternativen prüfen (Fernleihe, Bestellvorschlag)
 - Geeignete Optionen anzeigen

Integration der Fernleihe in Elektra

Freie Suche

Integration der Fernleihe in Elektra



BVB (Bibliotheksverbund Bayern)



Titel	Refactoring
Untertitel	wie Sie das Design vorhandener Software verbessern
Autor	Fowler, Martin
Erscheinungsjahr	2005
Publikationstyp	book
ISBN	3-8273-2278-2
Sprache	eng ger
Verlag	Addison-Wesley
Verlagsort	München
Seitenangabe	XXIV, 440 S. : Ill., graph. Darst.
Auflage	Studentenausg.

Integration der Fernleihe in Elektra

Verfügbarkeitsrecherche: Ergebnisübersicht:

Prüfe Verfügbarkeit in 4 Datenbanken

Prüfe Verfügbarkeit:

Bearbeite Ergebnis von: SWB (Südwestdeutscher Bibliotheksverbund)

Bearbeite Ergebnis von: HBZ (Hochschulbibliothekszentrum NRW)

Bearbeite Ergebnis von: BVB (Bibliotheksverbund Bayern)

Verfügbarkeitsrecherche: Ergebnisübersicht

Der gesuchte Titel ist an der Universitätsbibliothek Mannheim nicht verfügbar.

Ihre Alternativen:

SWB (Südwestdeutscher Bibliotheksverbund)

Refactoring, Martin Fowler 2005

[Diesen Titel per Fernleihe bestellen.](#)

Ausleihsystem der UB Mannheim

Information

Sie können sich entweder mit Ihrer Kontonummer oder Ihrer Zugangs-ID (bei Studenten ist das die Matrikelnummer) anmelden. Bei Verwendung der Zugangs-ID muss ein @ vorangestellt werden.

Anmeldung beim Ausleihsystem

Kontonummer

Passwort

Anmelden

Integration der Fernleihe in Elektra

Ausleihsystem -

Fernleihbestellung

Bitte pro Buch / Zeitschriftenaufsatz jeweils **ein** Bestellformular ausfüllen.

Bestelldaten

Bücher: Name, Vorname des Verfassers, Titel, Auflage, Erscheinungs-Ort und -Jahr, ggf. Serie und Band.

Zeitschriften: Titel der Zeitschrift, Erscheinungsjahr, Band, Heft.

```
Titel: Refactoring - [oder] wie Sie das Design vorhandener
Software verbessern
Autor(en): Martin Fowler
Herausgeber: Kent Beck
ISBN: 3827322782
Verlag: Addison Wesley
Verlagsort: München [u.a.]
Erscheinungsjahr: 2005
```

Bei Aufsätzen: Verfasser, Titel des Aufsatzes, Seitenangabe.

Optional: URL der Literaturangabe (z.B. Volltitelanzeige in einem OPAC):

```
http://swb.bsz-bw.de:80/CHARSET=ISO-8859-1/DB=2.1/Cf
```

Optional: ISSN oder ISBN:

```
3827322782
```

Stand der Realisierung

- Monografien
 - Parallele Recherche in Verbänden, lokalen Bibliotheken, Buchhandel
 - Gestufte Anzeige der Alternativen
- Zeitschriften
 - Recherche in UB MA
 - Anzeige des Treffers / Hinweistext auf Aufsatzrecherche
- Aufsätze
 - Parallele Recherche in UB MA, Volltextdatenbanken
 - Anzeige der Treffer / Link zur Fernleihe ohne Vorrecherche
- Online-Dokumente
 - Hinweistext

Implementierung

- **Targets:**
 - Manuelles Dublin Core Mapping
 - Erkennung der Medienart (DC-8 und DC-32)
 - Autoren in der Form Nachname1, Vorname1 (mit ; getrennt)
 - ISBN und ISSN ohne zusätzliche Zeichen
- **Verfügbarkeitsrecherche**
 - `availability_targets.xml` anpassen
- **Anzeige der Ergebnisse**
 - `avapage.jsp` komplett neu gestaltet

Fragen/Diskussion



Nur einen Klick entfernt
-
Integration der Fernleihe in Elektra

Magnus Pfeffer
magnus.pfeffer@bib.uni-mannheim.de

27.10.2005

Vortrag AG Fernleihe/AG Portal

1

Der Vortrag soll in aller Kürze den Stand der Automatisierung der nehmenden Fernleihe der UB Mannheim aufzeigen. Schwerpunkt ist die Weitergabe der Daten aus dem Lokalsystem an den ZFL-Server und die Anbindung der Fernleihe an die Elektra-Verfügbarkeitsrecherche.

Überblick

- Bibliotheksinterner Ablauf
- Benutzersicht
- Details der Implementierung

Der Vortrag baut auf dem Geschäftsgang der Fernleihe innerhalb der Bibliothek auf und zeigt, wie dessen Abläufe durch entsprechende Entwicklungen zumindest teilweise automatisiert werden können.

Der angenehme Nebeneffekt für den Benutzer ist die deutliche Vereinfachung einer Fernleihbestellung – die Verfügbarkeitsrecherche im Portal Elektra kann den Nutzer eine Fernleihbestellung anbieten, wenn diese für das fragliche Medium in Frage kommt.

Da das Publikum zu einem großen Teil aus Elektra-Anwendern besteht, folgt im Anschluss ein kurzer Abriss der notwendigen Änderungen an Elektra 4 und den Targets.

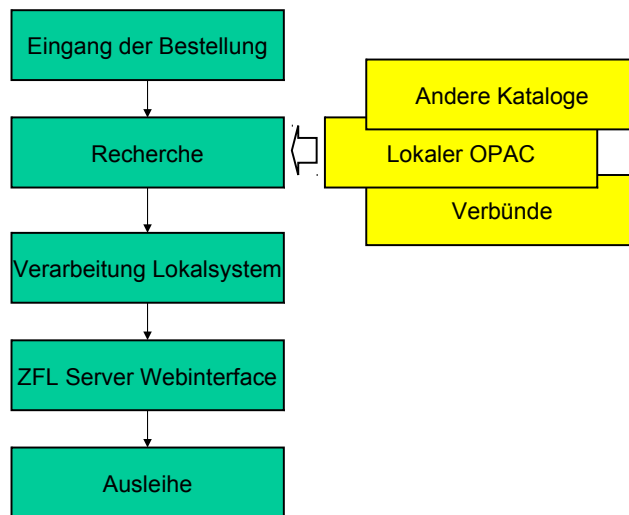

27.10.2005

Vortrag AG Fernleihe/AG Portal

3

Der klassische Ablauf der Fernleihe ist arbeitsintensiv. Die UB Mannheim hat es sich zum Ziel gesetzt, eine integrierte Fernleihe zu realisieren, die die Mitarbeiter von Routinearbeit weitgehend entlastet.

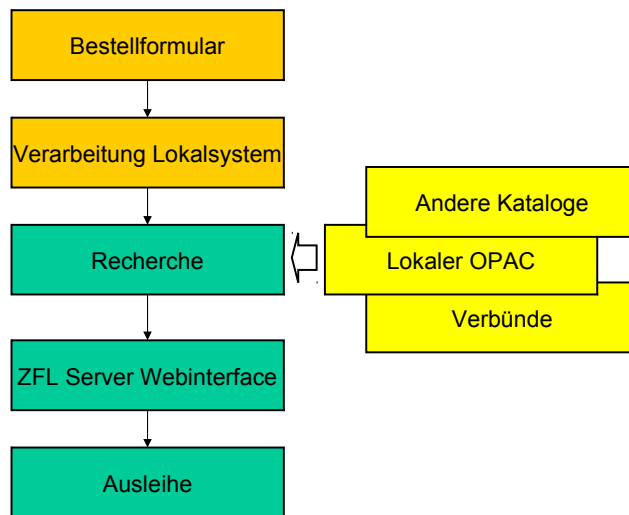

27.10.2005

Vortrag AG Fernleihe/AG Portal

4

Im ersten Schritt wurde mit der Einführung des i3v-Library Webmoduls der „rosa Leihschein“ für die Aufgabe der Bestellung durch ein Webformular ersetzt, die notwendigen Einträge im Lokalsystem werden automatisch angelegt.

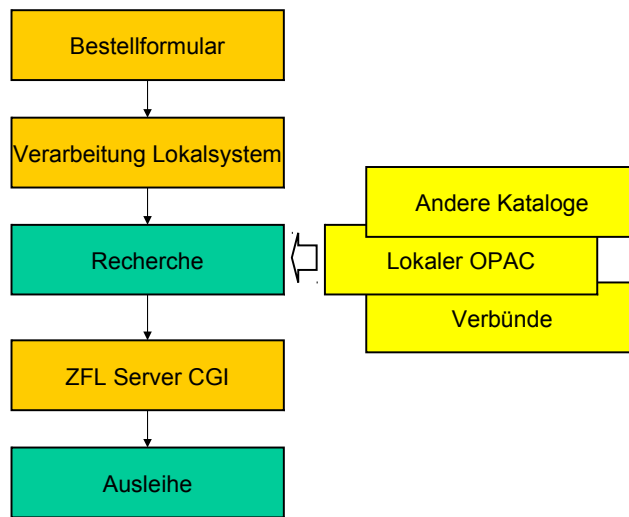

27.10.2005

Vortrag AG Fernleihe/AG Portal

5

Im dritten Schritt werden die Daten aus dem Lokalsystem elektronisch an den ZFL-Server übermittelt, sobald die Voraussetzungen dafür gegeben sind (Recherche abgeschlossen, ID gefunden)

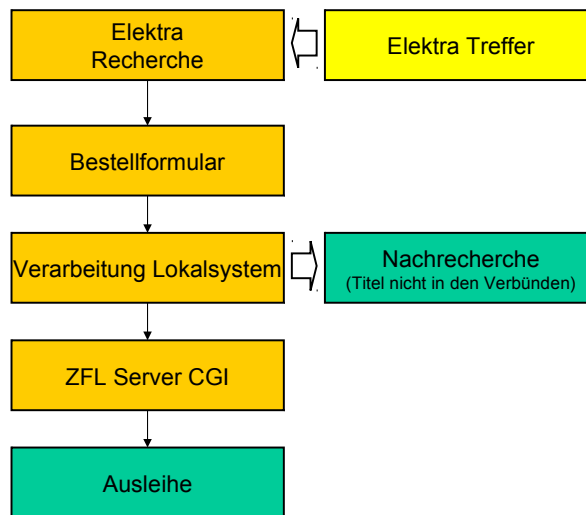

27.10.2005

Vortrag AG Fernleihe/AG Portal

6

Im dritten Schritt wird durch die Anbindung an Elektra die Recherche **vor** dem Bestellvorgang durchgeführt. Bestellvorgänge, die aus Elektra ausgelöst werden, müssen nur noch dann von einem Mitarbeiter bearbeitet werden, wenn der Titel nicht in SWB, BVB oder HBZ nachgewiesen ist.

Realisierung der ZFL-Anbindung

- CGI-Schnittstelle
- <http://fltest.bsz-bw.de/flform.html>
- Vollautomatisch für SWB-Titel
- Aufwändig für Titel aus anderen Verbänden

Die vom BSZ zur Verfügung gestellte Schnittstelle zum ZFL-Server erlaubt die Übermittlung von Fernleih-Bestelldaten.

Ist der Titel im SWB nachgewiesen und die SWB-ID bei Übermittlung mit übertragen, wird die Bestellung vollautomatisch bearbeitet.

Ist der Titel nicht im SWB nachgewiesen, fehlt eine Möglichkeit, die bereits gefundene ID eines anderen Verbundes als weitere Information zu übermitteln.

Bestellung eines Titels aus dem SWB

ATEB:	<input type="text" value="on"/>
FreieEingabe:	<input type="text" value="on"/>
SignZustand:	<input type="text" value="off"/>
NurWorkout:	<input type="text" value="off"/>
SpecIssue:	<input type="text" value="Norm"/>
Bestellform:	<input type="text" value="Leihen"/>
debug:	<input type="text" value="1"/>
Titel(Dr, Prof.):	<input type="text"/>
Vorname:	<input type="text"/>
Nachname:	<input type="text" value="Pfeffer"/>
Benutzernummer:	<input type="text" value="60845638"/>
PFL-Nr.:	<input type="text"/>
Titel-Id:	<input type="text" value="11822081"/>
ISBN:	<input type="text"/>
ISSN:	<input type="text"/>

27.10.2005

Vortrag AG Fernleihe/AG Portal

8

Diese Screenshots zeigen den Ablauf einer Fernleihbestellung eines im SWB verzeichneten Titels.

Die Übergabe der Daten erfolgt zur Dokumentation über das Testformular; das Lokalsystem spricht das entsprechende CGI-Skript direkt an.

Integration der Fernleihe in Elektra

```
#####  
Leitweg-Info:  
#####  
1: lw_status: 0  
2: leitweg_info:  
Bestellreihenfolge:  
[31:24] (Hier können Sie die Bestellreihenfolge ändern)  
Leitweg: 16:1677:90:31:107:291:386:93:24:21:289:25:747:753:352:Kon 4:840:Ka 85:Frei 129:Frei 26:Frei 122:14:105:Ch 1:Zwi 2:Mit 1:1  
bestZnde: Bibliotheken: 24:31  
  
3: Bestandsliste: 24:31  
4: errechneter Leitweg: 31:24  
  
#####  
SLNP-Info:  
#####  
##### Antwort SLNPFLBestellung  
  
220 SLNP ZFLBestellserver@pid.17296  
601 SLNPFLBestellung  
601 BestellId:20050001806  
601 OKMsgBestellung/Auftrag wurde erfolgreich im zentralen Fernleihsystem verbucht  
601 PFLNummer:20050001806  
250 SLNPEndOfData
```

BSZ-Fernleihe - Kontoanzeige

Nehmende Fernleihen

alle

- Bitte wählen Sie aus >>
- Bitte wählen Sie aus >>
- Nicht lieferbar (zu bearbeiten)
- Offene Bestellungen (in Bearbeitung bei GB oder ZK)**
- Versickt bzw. Zurückgeschickt (positiv erledigt von GB)
- Bearbeitet vom ZK
- Abgeschlossen

© 2002 by Bibliothekservice-Zentrum (BSZ), E-Mail: fernleihe@bsz-bw.de

BSZ-Fernleihe - Kontoanzeige - Bestellhistorie

Bestellnummer: 20050001806 (PFL: 20050001806)
Lieferung spätestens bis: 25.10.2005

Medium: Hobday, Richard <Sonnen ohne Schattenseiten : so gesund ist Sonnenlicht!> 2005
TitelId: 11822081
[\[Details \]](#) | [\[Bestand bei 31 \]](#)

Roter Leihschein erzeugen

[Formular / nur Daten](#)

Anzahl der Vorgänge: 4

Nr.	Datum (Uhrzeit)	Kommentar
1	25.10.2005 (15:35:06)	Übergabe der Sigelliste an Leitwegsteuerung
2	25.10.2005 (15:35:06)	Übergabe des Leitwegs an ZFL
3	25.10.2005 (15:35:07)	Eingang der Bestellung. Nehmende Bibl.: 180
4	25.10.2005 (15:35:08)	Bestellversuch bei Bibliothek: 31 Ergebnis: noch keine Angabe

Stornierung

Bestellung eines Titels aus dem HBZ

Vorname:	<input type="text"/>
Nachname:	<input type="text" value="Pfeffer"/>
Benutzernummer:	<input type="text" value="60845638"/>
PFL-Nr.:	<input type="text"/>
Titel-Id:	<input type="text" value="HT014525703"/>
ISBN:	<input type="text" value="0-07-225360-6"/>
ISSN:	<input type="text"/>
Titel:	<input type="text" value=" & developer for Java.X"/>
Verfasser:	<input type="text" value="Sierra, Kathy"/>
Koerperschaft:	<input type="text"/>
ReihenTitel:	<input type="text"/>
Verlag:	<input type="text" value="McGraw-Hill/Osborne"/>
EJahr:	<input type="text" value="2005"/>
EOrt:	<input type="text" value="Emeryville, Calif."/>
Auflage:	<input type="text" value="3rd ed."/>

27.10.2005

Vortrag AG Fernleihe/AG Portal

12

Diese Screenshots veranschaulichen die Schritte, die die Mitarbeiterin der Fernleihe vornehmen muss, um die übermittelte Bestellung eines Titels, der nicht im SWB nachgewiesen ist, dessen HBZ-ID aber bereits bekannt war, tatsächlich zu bestellen.

Wir würden uns wünschen, dass diese Schritte künftig entfallen, wie es bereits bei Bestellungen von SWB-Titeln der Fall ist.

Bestell-Id: 20050001789
PFL-Nummer:
20050001789
TitelId: 999999999
Titel: Sun certified
programmer & developer
for Java X
Medientyp:
Bestellreihenfolge:
Leitweg-Status: 2
Antwort-Code: 0
Anzahl-Treffer: 0

```
#####  
SLNP-Info:  
#####  
##### Antwort SLNPFLBestellung  
  
220 SLNP ZFLBestellserver@pid:29667  
600 SLNPFLBestellung  
601 BestellId:20050001789  
601 OKMsg.Bestellung/Auftrag wurde erfolgreich im zentralen Fernleihsystem verbucht  
601 PFLNummer:20050001789  
250 SLNPEndOfData
```

BSZ-Fernleihe - Kontoanzeige

Nehmende Fernleihen

alle	Bitte wählen Sie aus >>
	Bitte wählen Sie aus >>
	Nicht lieferbar (zu bearbeiten)
	Offene Bestellungen (in Bearbeitung bei GB oder ZK)
	Verschickt bzw. Zurückgeschickt (positiv erledigt von GB)
	Bearbeitet vom ZK
	Abgeschlossen

© 2002 by Bibliothekservice-Zentrum (BSZ), E-Mail: fernleihe@bsz-bw.de

Formular / nur Daten

Nr.	Bestelldatum	Bestellnummer	GB	Status	Medium
14	25.10.2005	20050001789 PFL: = 20050001789		Nicht lieferbar	Sierra, Kathy <Sun certified programmer & developer for Java X>
13	24.10.2005	20050001780 PFL:		Nicht	Smith, William <The history of the

27.10.2005

Vortrag AG Fernleihe/AG Portal

16

4	25.10.2005 (08:49:08)	Nicht lieferbar [Freie Eingabe: Versuchen Sie bitte zuerst die Nachsignierung mit SWB (mit Recherche)]
---	--------------------------	--

Bestellung signieren:

SWB Mit Recherche Leitweg:

BVB HBZ KOBV HeBIS

Stornieren

ZK

Bemerkung:

[Bestellung 20050001789 nachsignieren]

Sierra, Kathy	Autor	Rechts trunkieren
<input checked="" type="radio"/> und <input type="radio"/> und nicht <input type="radio"/> oder		
Sun certified programm	Titel	Nicht trunkieren
<input checked="" type="radio"/> und <input type="radio"/> und nicht <input type="radio"/> oder		
	Autor	Nicht trunkieren

Datenbanken: HBZ Treffermenge: 100

Anfrage abschicken

Copyright © 1999 by Wolfram Schneider, 2001 by Peter Kostädt

Hole Datensätze von den Datenbanken ...

1. [HBZ](#): 1 von 1

Insgesamt 1 (von 1) Datensätzen geholt in 0 Sekunden.

@attr 5=1 @attr 1=7 "0-07-225360-6" Starte Dublettenkontrolle ...

Sierra, Kathy, Bates, Bert

Sun certified programmer & developer for Java X : study guide (exam 310-035 31

Emeryville, Calif. : McGraw-Hill/Osborne 2005

3rd ed

ISBN 0-07-225360-6

pbk

: £32.99 : CIP entry (Nov.)

[\[HBZ Titel bestellen\]](#)

Integration der Fernleihe in Elektra

Bestelldaten

Autor/beteiligte Person	Sierra, Kathy
Titel	Sun certified programmer & developer for Java X
Untertitel	study guide (exam 310-035 310-037)
Verlag	McGraw-Hill/Osborne
ISBN	0-07-225360-6
Jahr	2005
Ausgabe	3rd ed
Umfangsangabe	816 p.
Ort	Emeryville, Calif.
Standort	61 61

Angaben zum Benutzer

Titel:	Name:*	Vorname:	Benutzernummer:*
	<input type="text" value="Pfeifer"/>	<input type="text"/>	<input type="text" value="60845638"/>
Straße:	PLZ, Ort:	Erlösungsfrist:*	
<input type="text"/>	<input type="text"/>	<input type="text" value="25.10.2005"/> (dd.mm.yyyy)	
	<input type="text"/>	<input type="button" value="Weiter >>"/>	

(Die Felder mit dem roten Stern sind obligatorisch.)

27.10.2005

Vortrag AG Fernleihe/AG Portal

20

Leitwegdaten:

Bestellreihenfolge:

HBZ

bestehende Bibliotheken: 61

Lokale Verbuchungsnummer (optional)

PFL-Nummer:

20050001789

Lieferbedingungen (optional)

Auch:

Andere Auflage Andere Sprache Kopie

Sonstige Bemerkungen zur Bestellung:

Abholort: Abteilung:**Bestellen** (Bitte nur einmal klicken!)© 2002 by Bibliothekservice-Zentrum (BSZ), E-Mail: fernleihe@bsz.bw.de

- Verbuchung im zentralen Fernleihserver

Ihre Bestellung wurde erfolgreich abgesetzt.

Bestelldaten:

- ◆ [BSZ-ID 14525703]
Sierra, Kathy
Sun certified programmer & developer for Java X
McGraw-Hill/Osborne 2005
- ◆ Bestellnummer: [20050001789](#) (20050001789)
- ◆ Datum der Bestellung: 25.10.2005

© 2002 by Bibliothekservice-Zentrum (BSZ), E-Mail: fernleihe@bsz-bw.de

Benutzersicht

- Elektra-Recherche in bibliografischen Daten
- Verfügbarkeitsprüfung Elektra 4
 - Lokale Bestände prüfen
 - Elektronische Bestände prüfen
 - Alternativen prüfen (Fernleihe, Bestellvorschlag)
 - Geeignete Optionen anzeigen

Bislang konnte die Verfügbarkeitsrecherche in Elektra nur angeben, ob ein gefundener Titel vor Ort vorhanden ist. Nur im positiven Fall konnte der Nutzer weitergeleitet werden (z.B. in den lokalen OPAC).

Für die Nutzer ist dies frustrierend, da ihre Recherchen im negativen Fall in eine Sackgasse gelaufen sind. Wir möchten daher für alle durchgeführten Verfügbarkeitsrecherchen dem Nutzer Möglichkeiten aufzeigen, wie er an diesen Titel gelangen kann. Dabei muss dieser nur aus den aufgezeigten Alternativen wählen.

Typische Alternativen sind:

- Fernleihe eines lokal nicht vorhanden Titels
- Bestellvorschlag eines lokal nicht vorhandenen Titels
- Verfügbarkeit in anderen Einrichtungen vor Ort

Freie Suche

und Titel

und Autor

und Keine vorhergehende Anfrage

27.10.2005

Vortrag AG Fernleihe/AG Portal

24

Diese Screenshots zeigen den aktuellen Stand der Verfügbarkeitsrecherche für Monografien. Der Titel wird parallel in UB MA, SWB, BVB und HBZ recherchiert. Angezeigt werden die jeweils verfügbaren Optionen:

- bei lokaler Verfügbarkeit **nur** der Sprung in den Opac
- ansonsten soweit möglich/sinnvoll
 - Verfügbarkeit in UB HD, Stadtbücherei MA
 - Fernleihe (mit Bevorzugung des SWB)
 - Bestellvorschlag (neuere Titel)

    [BVB \(Bibliotheksverbund Bayern\)](#)     [VOLLTEXT ?](#) [BESTELLUNG ?](#) 

Titel	Refactoring
Untertitel	wie Sie das Design vorhandener Software verbessern
Autor	Fowler, Martin
Erscheinungsjahr	2005
Publikationstyp	book
ISBN	3-8273-2278-2
Sprache	englisch
Verlag	Addison-Wesley
Verlagsort	München
Seitenangabe	XXIV, 440 S. : Ill., graph. Darst.
Auflage	Studentenausg.

Verfügbarkeitsrecherche: Ergebnisübersicht:

Prüfe Verfügbarkeit in 4 Datenbanken

Prüfe Verfügbarkeit:

Bearbeite Ergebnis von: SWB (Südwestdeutscher Bibliotheksverbund)

Bearbeite Ergebnis von: HBZ (Hochschulbibliothekszentrum NRW)

Bearbeite Ergebnis von: BVB (Bibliotheksverbund Bayern)

Verfügbarkeitsrecherche: Ergebnisübersicht

Der gesuchte Titel ist an der Universitätsbibliothek Mannheim nicht verfügbar.

Ihre Alternativen:

SWB (Südwestdeutscher Bibliotheksverbund)
Refactoring , Martin Fowler 2005
Diesen Titel per Fernleihe bestellen.

Ausleihsystem der UB Mannheim

Information
Sie können sich entweder mit Ihrer Kontonummer oder Ihrer Zugangs-ID (bei Studenten ist das die Matrikelnummer) anmelden. Bei Verwendung der Zugangs-ID muss ein @ vorangestellt werden.

Anmeldung beim Ausleihsystem	
Kontonummer	<input type="text"/>
Passwort	<input type="password"/>
<input type="button" value="Anmelden"/>	

Ausleihsystem -

Fernleihbestellung

Bitte pro Buch / Zeitschriftenaufsatz jeweils **ein** Bestellformular ausfüllen.

Bestelldaten

Bücher: Name, Vorname des Verfassers, Titel, Auflage, Erscheinungs-Ort und -Jahr, ggf. Serie und Band.

Zeitschriften: Titel der Zeitschrift, Erscheinungsjahr, Band, Heft.

Titel: Refactoring - [oder] wie Sie das Design vorhandener Software verbessern
Autor(en): Martin Fowler
Herausgeber: Kent Beck
ISBN: 3827322782
Verlag: Addison Wesley
Verlagsort: München [u.a.]
Erscheinungsjahr: 2005

Bei Aufsätzen: Verfasser, Titel des Aufsatzes, Seitenangabe.

Optional: URL der Literaturangabe (z.B. Volltitelanzeige in einem OPAC):

<http://swb.bsz-bw.de:80/CHARSET=ISO-8859-1/DB=2.1/CI>

Optional: ISSN oder ISBN:

3827322782

27.10.2005

Stand der Realisierung

- **Monografien**
 - Parallele Recherche in Verbänden, lokalen Bibliotheken, Buchhandel
 - Gestufte Anzeige der Alternativen
- **Zeitschriften**
 - Recherche in UB MA
 - Anzeige des Treffers / Hinweistext auf Aufsatzrecherche
- **Aufsätze**
 - Parallele Recherche in UB MA, Volltextdatenbanken
 - Anzeige der Treffer / Link zur Fernleihe ohne Vorrecherche
- **Online-Dokumente**
 - Hinweistext

27.10.2005

Vortrag AG Fernleihe/AG Portal

30

Die Realisierung ist für Monografien bereits weit fortgeschritten, bei Aufsätzen hingegen noch nicht abgeschlossen.

Realisiert werden soll für Aufsätze auf jeden Fall:

- Fernleihlink mit Vorrecherche
 - Weiterleitung zum EZB openURL-Resolver bei elektr. Verfügbarkeit
- Sinnvoll, aber erst mit neuen Nutzergruppen realisierbar:
- Bestellen des Aufsatzes in MALS per Link

Implementierung

- **Targets:**
 - Manuelles Dublin Core Mapping
 - Erkennung der Medienart (DC-8 und DC-32)
 - Autoren in der Form Nachname1, Vorname1 (mit ; getrennt)
 - ISBN und ISSN ohne zusätzliche Zeichen
- **Verfügbarkeitsrecherche**
 - availability_targets.xml anpassen
- **Anzeige der Ergebnisse**
 - avapage.jsp komplett neu gestaltet

27.10.2005

Vortrag AG Fernleihe/AG Portal

31

Erst mit Elektra 4 ist eine Verfügbarkeitsrecherche in Abhängigkeit von der Medienart möglich.

Um die gezeigte Recherche zu implementieren, waren die folgenden Veränderungen gegenüber der Elektra-Installation der Version 3 notwendig:

Da die Verfügbarkeitsrecherche auf die Trefferdaten im Dublin Core Format aufbaut, müssen alle Targets, für die eine Verfügbarkeitsrecherche angeboten wird, saubere Daten im Dublin Core Format liefern. Dazu muss ein manuelles Mapping auf die DC-Kategorien und gegebenenfalls eine Korrektur der Daten (Autorenennamen, ISBNs, ...) vorgenommen werden. Hilfreich war dabei die Möglichkeit, im Key-Value-Renderer externe Beanshellskripts aufzurufen.

Die Recherche sollte abhängig vom Medientyp gestaltet werden, dazu müssen die Targets diesen Medientyp verlässlich liefern und die availability_targets.xml Datei entsprechen konfiguriert werden.

Die Ergebnisse der Recherchen werden auf der avapage.jsp normalerweise nacheinander ausgegeben. Um nur die gewünschten Alternativen anzuzeigen, muss diese Seite komplett neu entworfen werden. Realisiert wurde eine zweistufige Anzeige in Abhängigkeit des Medientyps und der gefundenen Treffer.

Fragen/Diskussion

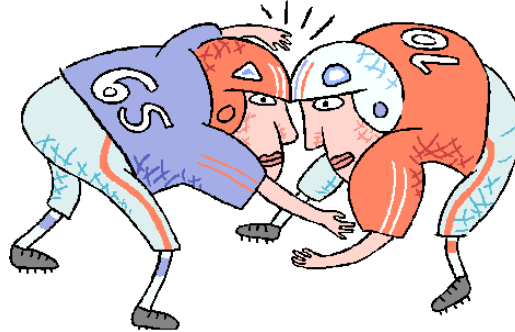

27.10.2005

Vortrag AG Fernleihe/AG Portal

32

Für die Diskussion wünschen wir uns Feedback zu unserem Wunsch, Daten aus Fremdverbänden bei entsprechend erfolgter Vorrecherche automatisch zum ZFL-Server übermitteln zu können.

Es uns bewusst, dass wir mit der Nutzführung Opac->Elektra->Fernleihe eine andere Wahl getroffen haben als die bislang diskutierte Opac->Webpac->Fernleihe. Unserer Meinung nach überwiegen die Vorteile einer flexiblen Anbindung der unterschiedlichsten Quellen bei gleichzeitig vollständiger Kontrolle der angezeigten Optionen deutlich.